

KIT DI RIPARAZIONE PNEUMATICI / TYRE REPAIR KIT
KIT DE RÉPARATION DE PNEUS / AUTOMATISCHES REIFENREPARATURSET
EQUIPO REPARADOR AUTOMÁTICO DE RUEDAS

450 ml

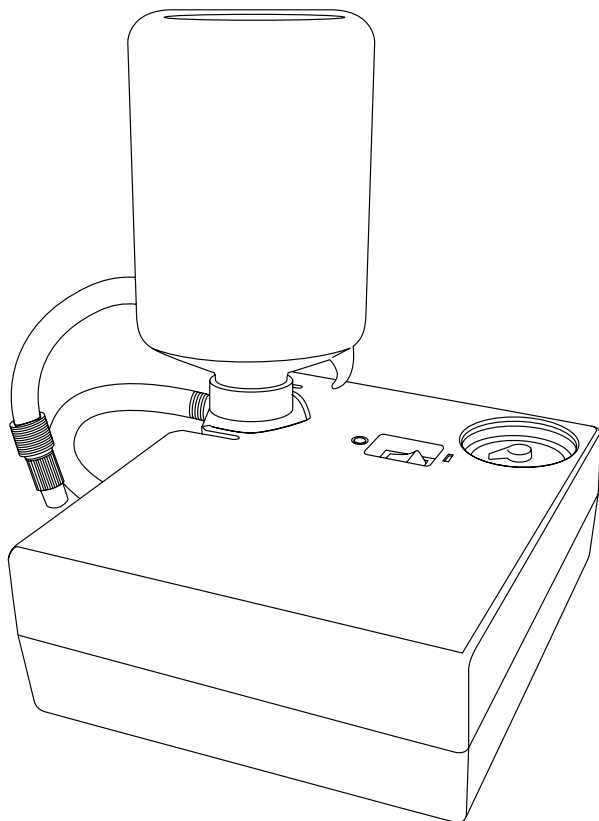

COMPONENTI / FEATURES / COMPOSANTS / BESTANDTEILE / COMPONENTES

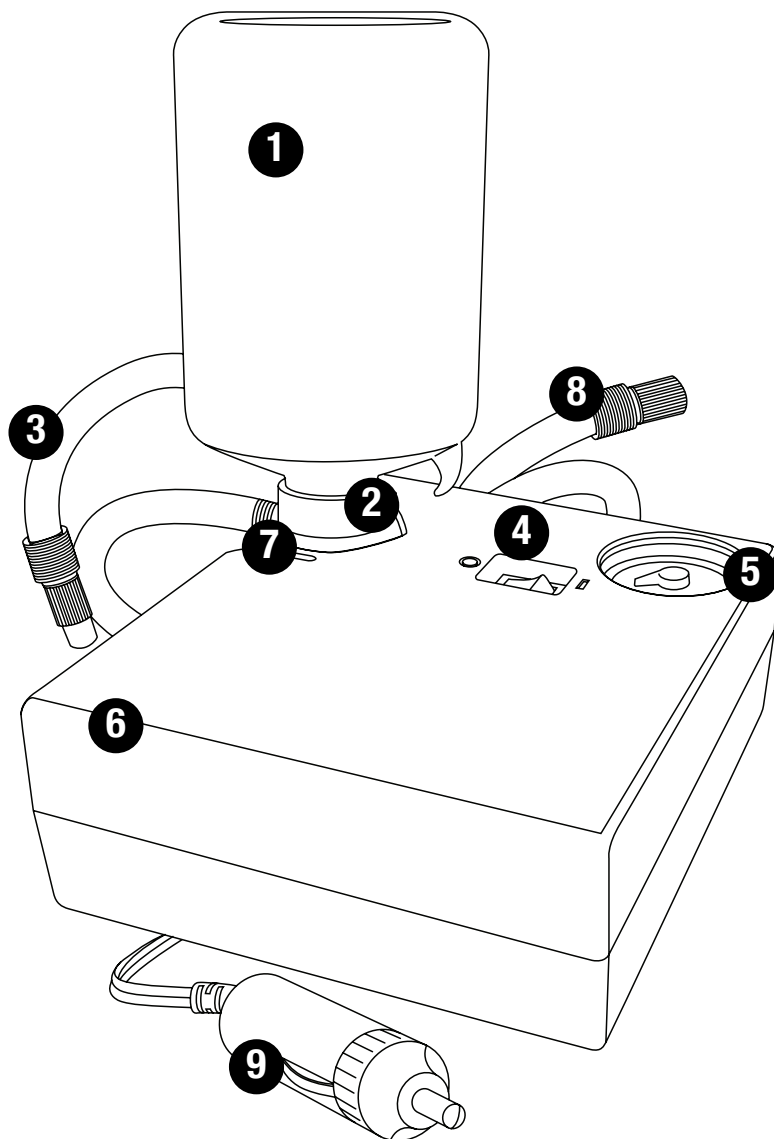

- | | |
|--|--|
| <p>1 Flacone Con Sigillante
Bottle With Sealant
Flacon Avec Produit D'étanchéité
Dichtmittelflasche
Bote Con Sellador</p> <p>2 Tappo A Incastro
Snap-on Cap
Capsule À Encliquetage
Chnappkappe
Tapón A Presión</p> <p>3 Flessibile Del Sigillante
Hose (Sealant Bottle)
Tuyau Flexible Du Produit D'étanchéité
Dichtmittelschlauch
Tubo Del Sellador</p> <p>4 Pulsante Avvio/stop
Start/stop Button
Bouton Démarrage Arrêt
Taste Start/stop
Botón Start/stop</p> <p>5 Manometro
Manometer
Manomètre
Manometer
Manómetro</p> | <p>6 Compressore Da 10 Ampere
10a Compressor
Compresseur 10 Ampères
10 A-kompressor
Compresor De 10 Amperios</p> <p>7 Sede Per Flacone
Seat For The Sealant Bottle
Emplacement Pour Flacon
Flaschengehäuse (Dichtmittel)
Soporte Para El Bote De Sellador</p> <p>8 Flessibile Compressore
Hose (Compressor)
Flexible Compresseur
Kompressorschlauch
Tubo Del Compresor</p> <p>9 Spina 12v
12 V Plug
Prise 12v
12 V-netzstecker
Clavija De 12 V</p> |
|--|--|

Dati tecnici / Technical data / Caractéristiques techniques / Technische Daten / Datos técnicos

Potenza compressore / Compressor power / Puissance compresseur / Kompressorleistung / Potencia compresor	10A
Quantità liquido / Amount of fluid / Quantité de liquide / Dichtmittelmenge / Cantidad líquido	450 ml
Peso kit / Weight (kit) / Poids kit / Gewicht (Set) / Peso kit	1,6 Kg

Italiano.....	6
English.....	12
Français.....	18
Deutsch.....	24
Español.....	30

GRAZIE PER L'ACQUISTO!

Con il kit di riparazione pneumatici potrete continuare il vostro viaggio anche se avete forato una gomma. Il compressore ed il liquido sigillante riescono effettivamente a riparare la maggior parte delle forature causate da oggetti di diametro fino a 10 mm.

Potrete proseguire ad una velocità massima di 80 km/h per una distanza massima di 300 km, ampiamente sufficiente a farvi raggiungere un gommista per procedere alla riparazione definitiva. Alcune forature **NON POSSONO** essere riparate in quanto il danno è troppo grave. Le forature sul fianco del pneumatico **NON POSSONO** essere riparate.

Il kit può essere utilizzato anche per tutte le esigenze di gonfiaggio e regolazione della pressione su pneumatici di auto, moto e biciclette. Leggere attentamente le istruzioni e le avvertenze prima di riporre il kit nel vostro veicolo. Il Manuale d'istruzioni vi indica passo-passo come procedere con la riparazione dello pneumatico usando il kit. Leggere attentamente la sezione "Riparazione pneumatico" e conservare il presente libretto sul veicolo.

AVVERTENZE

Prima di usare il kit leggere attentamente questo manuale. Leggere le avvertenze riportate sulle etichette. L'uso del kit è consentito tra i -30° e i $+70^{\circ}$ C. Parcheggiare il veicolo sul lato della strada se avete forato e vi preparate ad usare il kit per la riparazione. Indossare il giubbotto ad alta visibilità, posizionare il triangolo d'emergenza come richiesto dal Codice della Strada, attivare i lampeggiatori di emergenza.

Non usate il kit nelle seguenti situazioni:

- 1) Buchi o tagli superiori a 10 mm
- 2) Copertone danneggiato a causa dell'utilizzo prolungato con pressione eccessivamente bassa.
- 3) Cerchione o tallone danneggiato.
- 4) Copertone stallonato.
- 5) Valvola danneggiata.
- 6) Foro sul lato del pneumatico.

Il viaggio non può proseguire in queste condizioni, chiamare l'Assistenza Stradale.

COSA FARE SE AVETE FORATO

Rimuovere l'oggetto che ha causato la foratura, se questo è in vista e facile da estrarre, (chiodo, detrito).

Solo nel caso il veicolo NON sia in uno spazio chiuso, tenere acceso il motore durante l'uso del compressore per non scaricare la batteria. Non strozzare i tubi con pieghe accentuate. Non lasciare il compressore incustodito durante il funzionamento. Il compressore non deve lavorare per più di 10 min di seguito in quanto potrebbe surriscaldarsi. Non usare il liquido sigillante dopo la data di scadenza e sostituirlo con una nuova bottiglia.

Il foro viene riparato in due passaggi. Prima viene pompato il liquido dentro lo pneumatico, dopo averlo portato alla pressione desiderata si viaggia per qualche minuto in modo da distribuire bene il liquido all'interno della ruota. Quindi si ricontrolla la pressione e se necessario la si regola al valore corretto. Il viaggio quindi può continuare per un massimo di 300 km a 80 km/h max.

PERICOLO

Se il motore viene lasciato in moto in uno spazio chiuso o poco ventilato (per esempio in un garage) sussiste grave rischio di soffocamento e di morte.

ATTENZIONE

Durante il gonfiaggio non rimanere troppo vicini allo pneumatico. Controllare l'eventuale formazione di bolle o

deformazioni sulla parete dello pneumatico. Non usare il kit se il copertone presenta gravi danni quali bolle, lacerazioni, escoriazioni o simili. Possono essere riparati solo i fori sul battistrada, il Liquido non può sigillare fori o tagli sulla parete laterale dello pneumatico.

In conformità alla normativa di legge vigente, gli strumenti elettrici giunti al termine della loro vita operativa dovranno essere raccolti separatamente e depositati presso un centro di riciclaggio ecocompatibile.

RIPARAZIONE PNEUMATICO

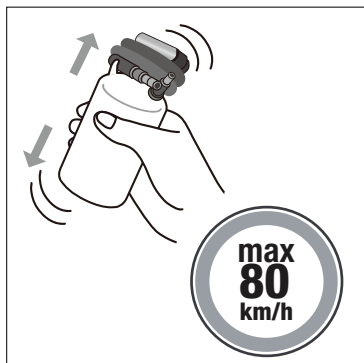

PASSO 1

Estrarre dalla custodia il compressore e il flacone di sigillante. Agitare bene il flacone prima dell'uso.

Occorre ricordare che la massima velocità consentita sarà di 80 km/h e che lo pneumatico deve essere riparato appena possibile.

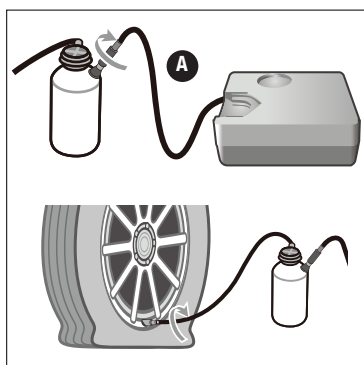

PASSO 2

Estrarre dall'alloggiamento del compressore il tubo dell'aria (particolare A) e connetterlo al flacone avvitando a fondo in senso orario.

PASSO 3

Connettere il tubo del liquido sigillante alla valvola del pneumatico forato, avvitando a fondo in senso orario.

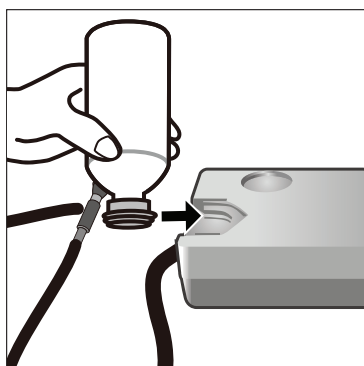

PASSO 4

Capovolgere il flacone di liquido sigillante e inserirlo nell'apposita sede presente sul compressore.

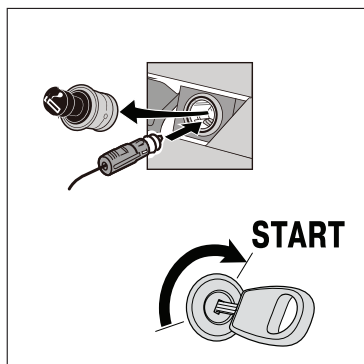

PASSO 5

Inserire la spina 12V nella presa accendisigari del veicolo, avviare il motore e lasciarlo acceso per l'intera durata dell'operazione.

ATTENZIONE!

Se il motore viene lasciato in moto in uno spazio chiuso o poco ventilato (per esempio in un garage) sussiste grave rischio di soffocamento e di morte.

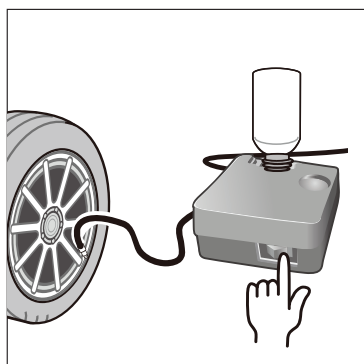

PASSO 6

Premere il tasto avvio sul compressore, attendere che lo pneumatico raggiunga la pressione desiderata. Quindi spegnere il compressore, scollegare il tubo (attenzione: è caldo), il cavo e ripartire entro 1 minuto per distribuire in maniera uniforme il liquido sigillante.

Attenzione: ogni 10 minuti di utilizzo del compressore, lasciare raffreddare per almeno 3 minuti.

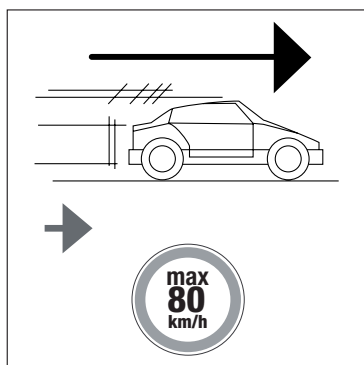

PASSO 7

Dopo alcuni chilometri a bassa velocità, controllare la pressione dello pneumatico, eventualmente regolarla fino al raggiungimento della pressione adatta al vostro pneumatico.

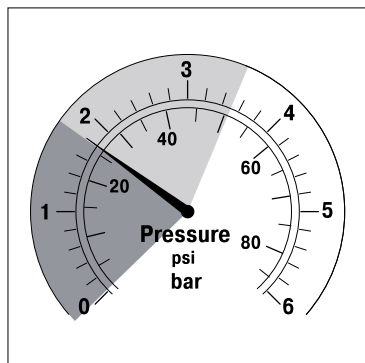

PASSO 8a: *PRESSIONE INSUFFICIENTE*

Se la pressione dello pneumatico resta al di sotto di 1,8 bar vuol dire che la foratura non può essere riparata.

Richiedere immediatamente l'intervento del soccorso stradale.

PASSO 8b: *PRESSIONE CORRETTA*

Se la pressione dello pneumatico è corretta, scollegare il tubo dell'aria, riporre nell'apposita custodia il kit e ripartire.

Potrete proseguire ad una velocità massima di 80 km/h per una distanza massima di 300 km, ampiamente sufficiente a farvi raggiungere un gommista per procedere alla riparazione definitiva.

MANUTENZIONE PNEUMATICO

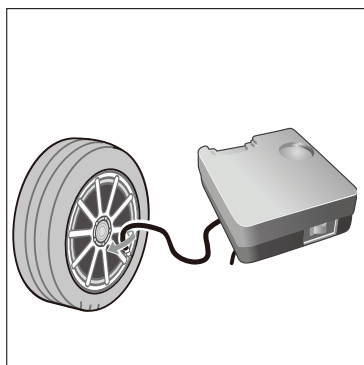

CONTROLLO PRESSIONE PNEUMATICO

Rimuovere il tappo dalla valvola dello pneumatico. Avvitare il flessibile del compressore sulla valvola dello pneumatico.

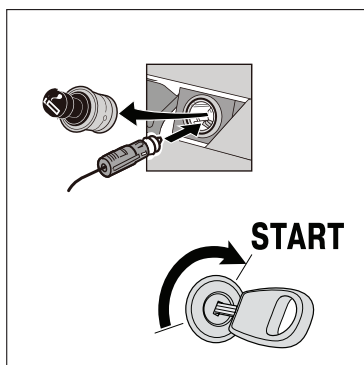

Inserire la spina 12V nella presa accendisigari del veicolo, avviare il motore e lasciare accesa l'auto durante l'operazione per non scaricare la batteria.

ATTENZIONE!

Se il motore viene lasciato in moto in uno spazio chiuso o poco ventilato (per esempio in un garage) sussiste grave rischio di soffocamento e di morte.

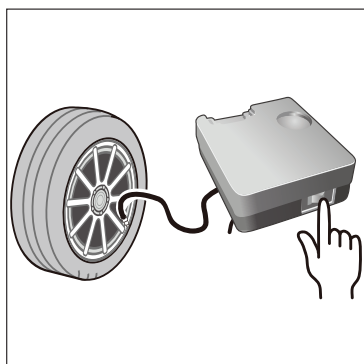

Premere il tasto avvio sul compressore, attendere che lo pneumatico raggiunga la pressione desiderata quindi scollegare il tubo, il cavo e ripartire.

Attenzione: ogni 10 minuti di utilizzo del compressore, lasciare raffreddare per almeno 3 minuti.

THANK YOU FOR YOUR PURCHASE!

Using the Tire repair kit can have you back on the road after a puncture. The air compressor and the sealant are able to fix almost every kind of puncture caused by maximum 10 mm-diameter objects.

Make sure you don't exceed 50 mph and you don't drive for more than 185 miles after repairing the tire and visit a tire shop. There are some circumstances where the tire repair should not be used and the puncture cannot be repaired. Puncture located on the side of the tire cannot be repaired with the kit.

The Tire repair kit can also be used to blow up the tires or to check tire pressure of cars, motorbikes and bicycles. Read the instructions carefully before putting the tire repair kit in your car. The user manual is a step-by-step guide to repairing the tire with the repair kit. Carefully read the "Tire Repairing" section and keep the manual in your car.

WARNING

Prior to using the Tire repair kit carefully read the user manual. The Tire repair kit can be used between -22° and 158° Fahrenheit. Park your car safely and away from traffic, if possible. Prior to using the repair kit, wear your reflective jacket, place the red reflector triangle, and as in the rules of the road.

DO NOT USE THE TIRE REPAIR KIT in the following circumstances:

- 1) The puncture is more than 10mm in diameter.
- 2) The tire has been flat or at a low pressure for an extended period.
- 3) The tire rim or the bead are damaged.
- 4) The valve is damaged.
- 5) The puncture is located on the side of the tire.

If one of these circumstances occurs, call the AA.

WHAT TO DO IF YOU PUNCTURE

If possible, remove the object that caused the puncture and start the engine (only if the vehicle is in the open) in order to preserve the battery. Make sure you unravel the hose properly and do not leave the compressor unattended. Every ten minutes turn the compressor off, in order to avoid overheating. Do not use the sealant after the expiry date and, if necessary, use a new bottle.

The puncture is repaired in two steps. Firstly, the sealant is pumped into the tire in order to reach the minimum pressure; then it is necessary to drive for 2 or 3 miles as the sealant pumped into the tire needs to spread around and over the punctured area. Secondly, re-examine the tire and inflate to the pressure listed in handbook. Now it is possible to drive for maximum 185 miles at a maximum speed of 50 mph.

WARNING

If the engine runs in an indoor place there is a serious risk of death.

WARNING

During the inflation stay away from the tire and check the prospective formation of bubbles or deformation on the tire. Do not use the tire repair kit if the tire is seriously damaged (bubbles, deformation, tearing). The repair kit works only for punctures located on the tread and not on the side of the tire

In accordance with the law, electric tools that have reached the end of their life must be collected separately and returned to an environmentally compatible recycling facility.

TIRE REPAIR

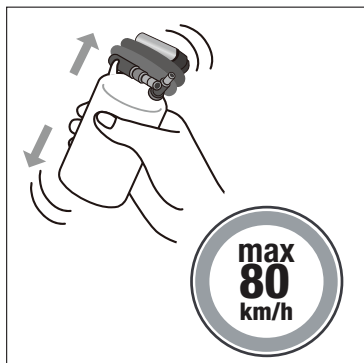

STEP 1

Take out the compressor and the bottle of sealant from the case. Shake well the bottle before use. Remember to drive at a maximum speed of 50 mph after repairing and visit a Tire repairer as soon as possible.

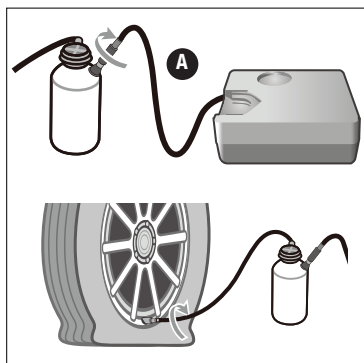

STEP 2

Unravel the hose of the compressor (A) and screw it clockwise to the bottle.

STEP 3

Screw clockwise the hose of the bottle of sealant to the Tire valve

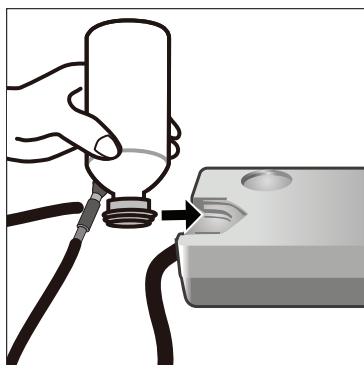

STEP 4

Turn the bottle of sealant upside down and insert it in its compressor seat.

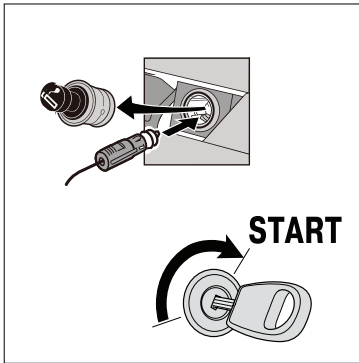

STEP 5

Insert the 12 V plug into the auxiliary pocket of the car, start up the engine and have it running throughout the whole repairing operation

WARNING

If the engine runs in an indoor place there is a serious risk of death.

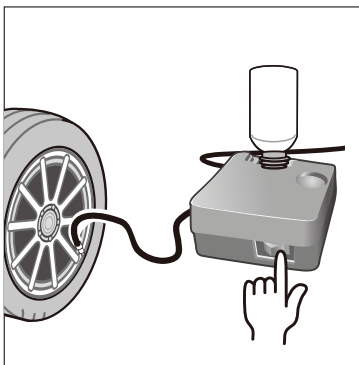

STEP 6

Press the start button on the compressor and inflate until you reach the desired pressure. Turn the compressor off, unscrew the hose (warning: it's hot), disconnect the wire and drive not later than a minute to spread around the sealant pumped into the Tire.

Warning: every ten minutes turn the compressor off for at least three minutes.

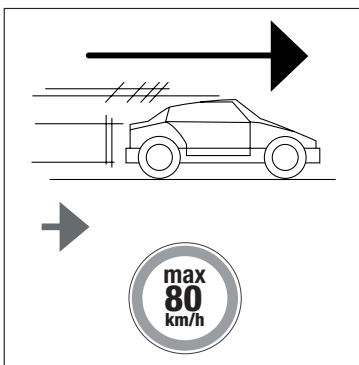

STEP 7

Drive for 2 or 3 miles and then re-examine the Tire and inflate to the pressure listed on handbook.

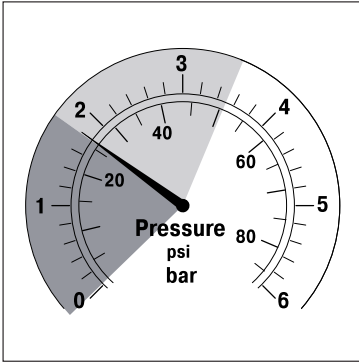

STEP 8a:
WRONG PRESSURE

If the pressure of the Tire is under 1.8 bar the puncture cannot be safely repaired.

Call the AA immediately.

STEP 8b:
CORRECT PRESSURE

If the pressure is correct, unscrew the hose of the compressor, put back the repair kit in its case and drive.

Remember that you can drive up to a maximum speed of 50 mph and to a maximum distance of 185 miles, which will allow you to visit a Tire shop.

TYRE MAINTENANCE

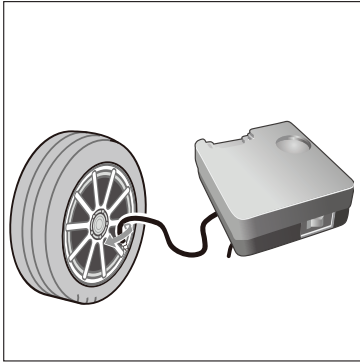

TYRE PRESSURE CHECK

Remove the valve cap and screw on the hose of the compressor.

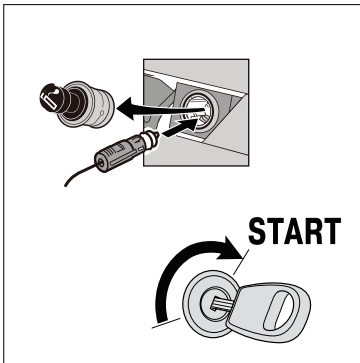

Insert the 12V plug into the auxiliary socket of the car, start up the engine and have it running throughout the whole check operation.

WARNING

If the engine runs in an indoor place there is a serious risk of death.

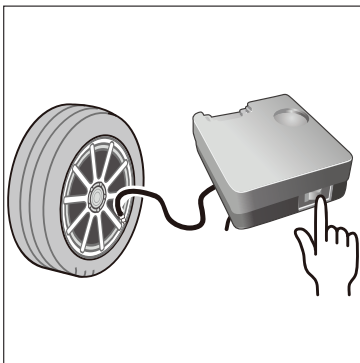

Press the start button of the compressor and inflate until you reach the desired pressure; then unscrew the hose of the compressor, remove the wire and drive.

Warning: every ten minutes turn the compressor off for at least three minutes.

MERCI POUR VOTRE ACHAT!

Le kit de réparation de pneus vous permet de continuer de rouler, même si vous avez crevé un pneu. Le compresseur et le liquide d'étanchéité permettent de réparer la plupart des crevaisons entraînées par des objets ayant un diamètre jusqu'à 10 mm.

Vous allez pouvoir rouler jusqu'à 80 km/h maximum et couvrir une distance maximum de 300 kms, ce qui suffit largement pour vous faire arriver à un garage et réparer votre pneu. Malheureusement si la panne est trop grave, quelques crevaisons ne pourront pas être réparées. Les crevaisons sur le côté du pneu NE PEUVENT PAS être réparées.

Le kit de réparation de pneus peut également être utilisé pour toute exigence de gonflage et réglage de la pression sur les pneus de voitures, motos et vélos. Lire attentivement les instructions et les avertissements avant de conserver le kit dans votre véhicule. Le mode d'emploi vous indique étape par étape comment réparer le pneu à l'aide du kit. Lire attentivement la section « Réparation pneu » et conserver ce manuel dans le véhicule.

AVERTISSEMENTS

Avant d'utiliser le kit de réparation de pneus, lire attentivement ce manuel. Lire les avertissements sur les étiquettes. Le kit de réparation de pneus peut être utilisé entre -30° et $+70^{\circ}$. Si vous avez crevé un pneu, garez votre véhicule au bord de la route et préparez-vous à utiliser le kit de réparation de pneus pour la réparation. Mettre la veste haute visibilité, placer le triangle d'urgence comme demandé par le Code de la Route, activer les feux d'avertissement.

Ne pas utiliser le kit dans les conditions suivantes:

- 1) Trous ou coupures de plus de 10mm
- 2) Pneu endommagé à cause de l'utilisation prolongée avec une pression excessivement faible.
- 3) Jante ou talon endommagé.
- 4) Pneu sans talon.
- 5) Soupape endommagée.
- 6) Trou sur le côté du pneu.

Le voyage ne peut pas continuer dans ces conditions, appeler l'Assistance Routière.

QUE FAIRE SI VOUS AVEZ CREVÉ UN PNEU

Enlever l'objet ayant entraîné la crevaison, si ce dernier est visible et facile à extraire (clou, débris).

Lorsque le véhicule NE SE TROUVE PAS dans un espace fermé et uniquement dans cette condition, maintenir le moteur allumé pendant l'utilisation du compresseur pour ne pas décharger la batterie. Ne pas trop serrer ou plier les tuyaux. Ne pas laisser le compresseur sans surveillance pendant le fonctionnement. Le compresseur ne doit pas fonctionner pendant plus de 10 minutes consécutives, car il risque de surchauffer. Ne pas utiliser le liquide d'étanchéité après la date de péremption et le remplacer par une nouvelle bouteille.

Le trou est réparé en deux étapes. Avant tout, pomper le liquide dans le pneu ; après avoir atteint la pression souhaitée, rouler pendant quelques minutes afin de bien distribuer le liquide à l'intérieur de la roue. Vérifier ensuite la pression une nouvelle fois et, le cas échéant, l'ajuster à la valeur correcte. Le trajet peut donc se poursuivre sur une distance maximale de 300 km à 80 km/h maximum.

DANGER

Si le moteur est laissé en marche dans un endroit fermé ou mal ventilé (p. ex. dans un garage), il y a un risque sérieux de suffocation et de mort.

ATTENTION

Ne pas rester trop près du pneu pendant le gonflage.

Vérifier l'absence de bulles ou de déformations sur la paroi du pneu. Ne pas utiliser le kit si le pneu est gravement endommagé, ou s'il y a des bulles, lacérations, abrasions ou similaires. Seuls les trous sur la bande de roulement peuvent être réparés. Le liquide ne peut pas sceller des trous ou des coupures sur la paroi latérale du pneu.

Conformément à la législation en vigueur, les appareils électriques en fin de vie doivent être collectés séparément et déposés dans un centre de recyclage respectueux de l'environnement.

RÉPARATION DU PNEU

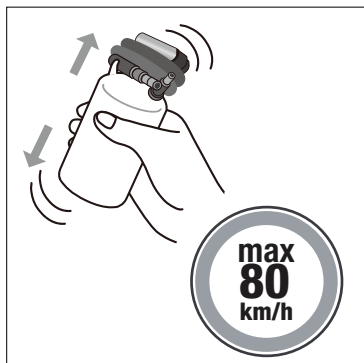

ÉTAPE 1

Retirer le compresseur et le flacon du liquide d'étanchéité. Bien agiter le flacon avant utilisation.

Veuillez noter que la vitesse maximale autorisée est de 80 km/h et que le pneu doit être réparé le plus rapidement possible.

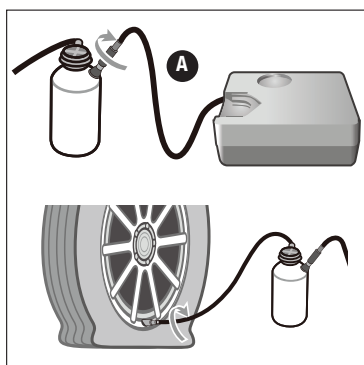

ÉTAPE 2

Retirer le tuyau d'air (détail A) du boîtier du compresseur et le visser fermement en sens horaire.

ÉTAPE 3

Raccorder le tuyau du liquide d'étanchéité à la vanne du pneu crevé en vissant à fond en sens horaire.

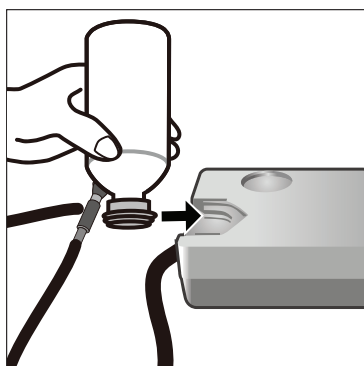

ÉTAPE 4

Retourner le flacon de liquide d'étanchéité et l'insérer dans l'emplacement prévu à cet effet sur le compresseur.

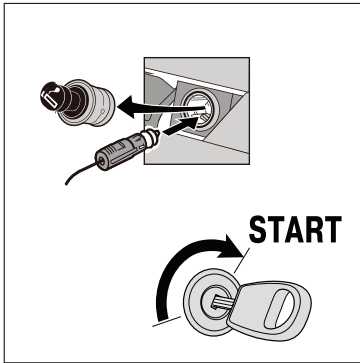

ÉTAPE 5

Insérer la prise 12 V dans l'allume-cigares du véhicule, démarrer le moteur et le laisser en marche pendant toute l'opération.

ATTENTION !

Si le moteur est laissé en marche dans un endroit fermé ou mal ventilé (p. ex. dans un garage), il y a un risque sérieux de suffocation et de mort.

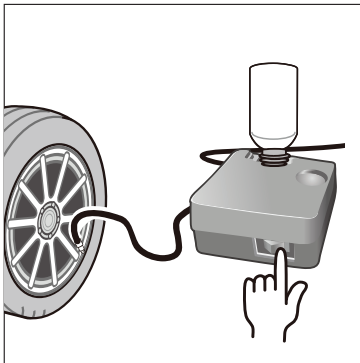

ÉTAPE 6

Appuyer sur le bouton de démarrage du compresseur, attendre que le pneu atteigne la pression souhaitée. Ensuite, éteindre le compresseur, déconnecter le tuyau (attention, le tuyau sera chaud), le câble et partir dans un délai d'une minute, de façon à distribuer le liquide d'étanchéité de manière uniforme.

Attention: Laisser refroidir pendant au moins 3 minutes, toutes les 10 minutes d'utilisation du compresseur.

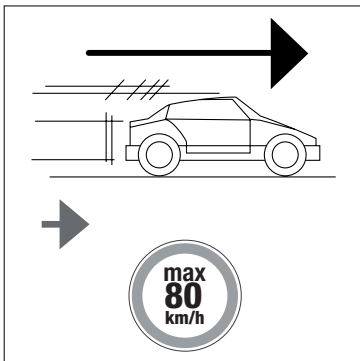

ÉTAPE 7

Après quelques kilomètres à basse vitesse, vérifier la pression du pneu, l'ajuster le cas échéant, jusqu'à atteindre la pression adaptée à votre pneu.

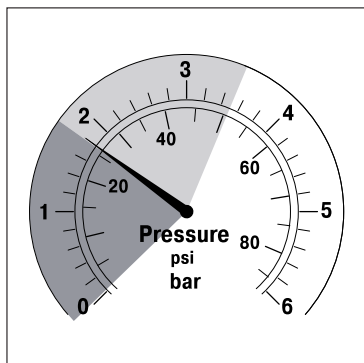

ÉTAPE 8a:

PRESSION INSUFFISANTE

Si la pression du pneu est inférieure à 1,8 bars, cela veut dire que la crevaison ne peut pas être réparée.

Demander immédiatement l'intervention du service de dépannage.

ÉTAPE 8b:

PRESSION CORRECTE

Si la pression du pneu est correcte, déconnecter le tuyau d'air, remettre le kit dans son étui et partir.

Vous allez pouvoir rouler jusqu'à 80 km/h maximum et couvrir une distance maximum de 300 kms, ce qui suffit largement pour vous faire arriver à un garage et réparer votre pneu.

ENTRETIEN DU PNEU

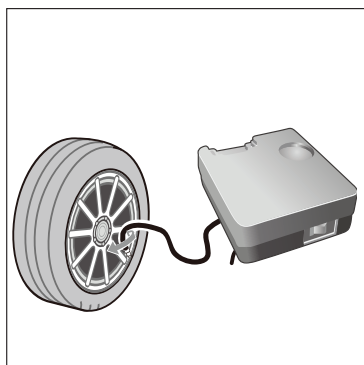

CONTRÔLE PRESSION DU PNEU

Retirer le bouchon de la soupape du pneu. Visser le flacon du compresseur sur la soupape du pneu.

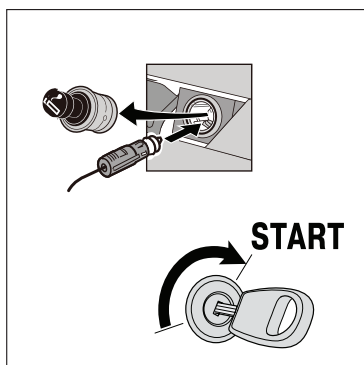

Insérer la prise 12 V dans l'allume-cigares du véhicule, démarrer le moteur et laisser le véhicule en marche pendant toute l'opération, pour ne pas décharger la batterie.

ATTENTION !

Si le moteur est laissé en marche dans un endroit fermé ou mal ventilé (p. ex. dans un garage), il y a un risque sérieux de suffocation et de mort.

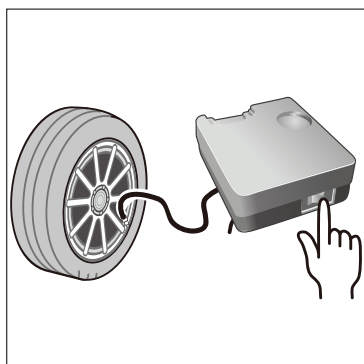

Appuyer sur le bouton de démarrage du compresseur, attendre que le pneu atteigne la pression souhaitée, ensuite débrancher le tuyau, le câble et partir.

Attention: Laisser refroidir pendant au moins 3 minutes, toutes les 10 minutes d'utilisation du compresseur.

VIELEN DANK FÜR IHREN EINKAUF!

Mit dem Reparaturset können Sie ihre Reise sogar nach einer Reifenpanne fortsetzen. Mit Kompressor und Dichtmittel können die meisten Löcher, die durch Objekte mit einem Durchmesser von bis zu 10 mm verursacht wurden, effektiv repariert werden.

Dieser Reparaturset ermöglicht Ihnen, bis zu 300 km bei einer Höchstgeschwindigkeit von 80 km/h bis zur nächsten Reifenhändler für die endgültige Reparatur zu fahren. Manche Löcher KÖNNEN NICHT repariert werden, da die Beschädigung zu stark ist. Löcher auf der Reifenseitwand KÖNNEN NICHT repariert werden.

Sie können dem Reparaturset auch zu dem Aufpumpen und der Luftdruckregelung von Autos, Motorrädern und Fahrrädern verwenden. Lesen Sie bitte diese Anleitung und Warnungen genau durch, bevor Sie diesen Reparaturset in Ihr Fahrzeug legen. Diese Bedienungsanleitung erklärt Schritt für Schritt, wie Sie eine Reifenpanne mit reparieren können. Lesen Sie bitte genau den Abschnitt „Reifenreparatur“ durch und bewahren Sie diese Anleitung in Ihrem Fahrzeug auf.

WARNUNGEN

Lesen Sie bitte diese Anleitung und die Warnungen auf den Etiketten genau durch, bevor Sie verwenden.

Die Betriebstemperatur liegt zwischen -30° und $+70^{\circ}$. Stellen Sie Ihr Fahrzeug für die Verwendung von dem Reparaturset am Straßenrand ab. Ziehen Sie die Warnweste an. In Übereinstimmung mit der Straßenverkehrsordnung stellen Sie danach ein Warndreieck auf und schalten Sie den Warnblinker Ihres Fahrzeugs ein.

Verwenden Sie diesen Reparaturset nicht in folgenden Fällen:

- 1) Löcher oder Risse, die tiefer als 10 mm sind
- 2) Beschädigter Reifenmantel wegen anhaltender Verwendung bei zu niedrigerem Reifendruck.
- 3) Beschädigte Felgen oder Wulste.
- 4) Entwulsteter Reifenmantel.
- 5) Beschädigtes Reifenventil.
- 6) Loch auf der Reifenwand.

In diesen Fällen dürfen Sie Ihre Reise nicht fortsetzen. Rufen Sie die Pannenhilfe an.

VORGEHENSWEISE IM FALLE EINER REIFENPANNE

Entfernen Sie die Ursache der Reifenpanne, wenn das Objekt auffällig und leicht abnehmbar ist (Nägel, Schutt).

Nur wenn sich das Fahrzeug nicht in einem geschlossenen Bereich befindet, lassen Sie bei der Kompressorverwendung den Motor laufen, um eine ungewollte Batterieentladung zu vermeiden. Klemmen Sie die Schläuche nicht durch übermäßiges Biegen ein. Während des Betriebs lassen Sie den Kompressor nicht unbeaufsichtigt. Lassen Sie den Kompressor nicht länger als 10 Minuten laufen, da sonst die Gefahr der Überhitzung besteht. Nach dem Ablaufdatum verwenden Sie das Dichtmittel nicht und tauschen Sie die Dichtmittelflasche durch eine neue aus.

Sie können eine Reifenpanne in zwei Schritten reparieren. Pumpen Sie zuerst das Reifendichtmittel in den Reifen. Nachdem Sie den Reifendruck sachgemäß geregelt haben, fahren Sie eine kurze Distanz, um das Dichtmittel im Reifen zu verteilen. Überprüfen Sie danach, dass der vom Hersteller empfohlenen Reifendruck erreicht worden ist. Sie können bis zu 300 km bei einer Höchstgeschwindigkeit von 80 km/h fahren.

GEFAHR

Wenn der Motor in einem nicht oder schlecht belüfteten Bereich (z.B. in einer Garage) läuft, drohen ernste

Erstickungs- und Todesgefahr.

ACHTUNG

Während des Aufpumpens halten Sie sich nicht direkt neben dem Reifen auf. Stellen Sie sicher, dass auf der Reifenseitwand keine Blasen oder Unebenheiten bestehen.

Wenn Blasen, Risse, Kratzer oder ähnliche Schäden auftreten, verwenden Sie diesen Reparaturset nicht. Nur Löcher auf dem Reifenprofil können repariert werden. Das Dichtmittel kann Löcher oder Risse auf der Reifenseitwand nicht abdichten.

In Übereinstimmung mit der geltenden Gesetzbestimmung müssen Elektrowerkzeuge nach Ablauf ihrer Lebensdauer getrennt gesammelt und an eine umweltgerechte Recycling-Anlage zurückgegeben werden.

REIFENREPARATUR

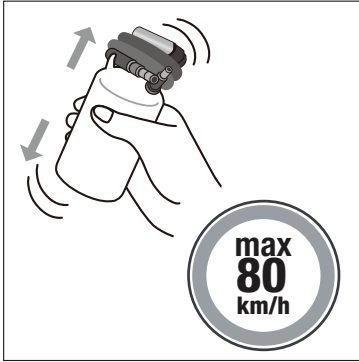

SCHRITT 1

Ziehen Sie den Kompressor und die Dichtmittelflasche aus der Schutzhülle heraus. Schütteln Sie die Dichtmittelflasche vor Gebrauch.

Vergessen Sie nicht, dass die Höchstgeschwindigkeit 80 km/h beträgt und den Reifen sobald wie möglich repariert werden muss.

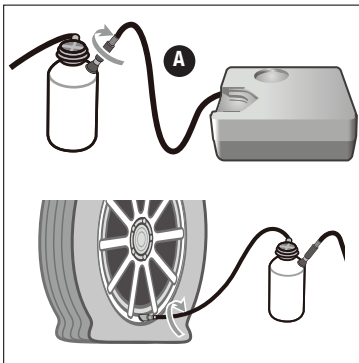

SCHRITT 2

Ziehen Sie den Luftschlauch (A) aus dem Kompressorgehäuse heraus und schließen Sie ihn durch Festschrauben im Uhrzeigersinn an die Flasche an.

SCHRITT 3

Schließen Sie den Dichtmittelschlauch durch Festschrauben im Uhrzeigersinn an das Reifenventil an.

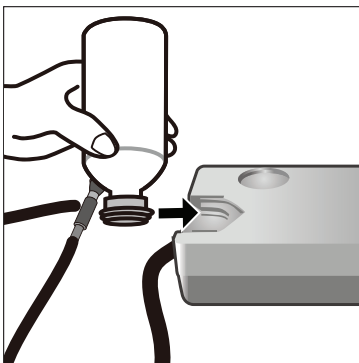

SCHRITT 4

Kippen Sie die Dichtmittelflasche um, um sie in das geeignete Kompressorgehäuse zu stecken.

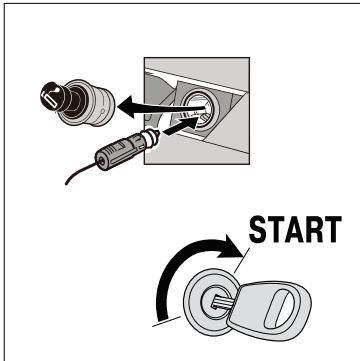

SCHRITT 5

Stecken Sie den 12 V-Netzstecker in die Zigarettenzünder-Steckdose, danach starten Sie den Motor und lassen Sie ihn während des ganzen Vorgangs laufen.

ACHTUNG!

Wenn der Motor in einem nicht oder schlecht belüfteten Bereich (z.B. in einer Garage) läuft, drohen ernste Erstickungs- und Todesgefahr.

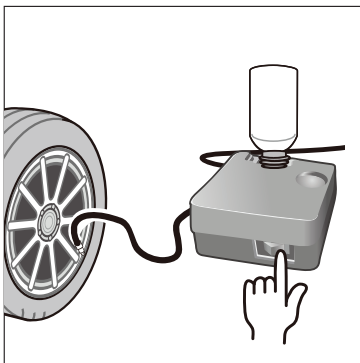

SCHRITT 6

Schalten Sie den Kompressor ein und warten Sie darauf, dass den empfohlenen Reifendruck erreicht wird. Schalten Sie den Kompressor aus, trennen Sie den Schlauch (Vorsicht: Heiß) und das Kabel. Danach starten Sie den Motor wieder innerhalb einer Minute, um das Dichtmittel gleichmäßig zu verteilen.

Achtung: Während des Betriebs lassen Sie alle 10 Minuten den Kompressor 3 Minuten lang abkühlen.

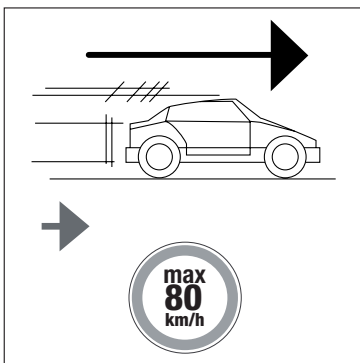

SCHRITT 7

Nachdem Sie manche Kilometer mit niedriger Geschwindigkeit gefahren sind, überprüfen Sie den Reifendruck und eventuell passen Sie ihn an den für Ihr Fahrzeug angegebenen Reifendruck an.

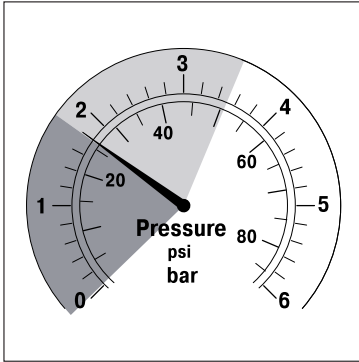

SCHRITT 8a:
UNZUREICHENDER REIFENDRUCK

Wenn der Reifendruck weniger als 1,8 bar beträgt, kann die Reifenpanne nicht repariert werden. Rufen Sie sofort die Pannenhilfe an.

Rufen Sie sofort die Pannenhilfe an.

SCHRITT 8b:
KORREKTER REIFENDRUCK

Ist der Reifendruck korrekt, starten Sie den Motor wieder, trennen Sie den Luftschlauch, legen Sie ihn in die geeignete Schutzhülle.

Sie können bis zu 300 km bei einer Höchstgeschwindigkeit von 80 km/h fahren, was Ihnen ermöglicht, den nächsten Reifenhändler für die endgültige Reparatur zu erreichen.

REIFENWARTUNG

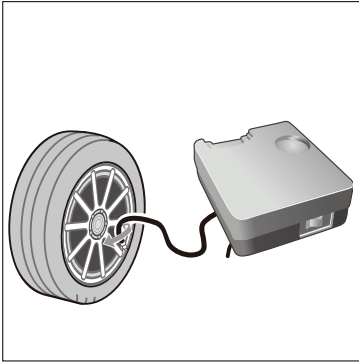

REIFENDRUCK ÜBERPRÜFEN

Entfernen Sie die Ventilkappe vom Reifen. Schrauben Sie den Kompressorschlauch auf das Reifenventil.

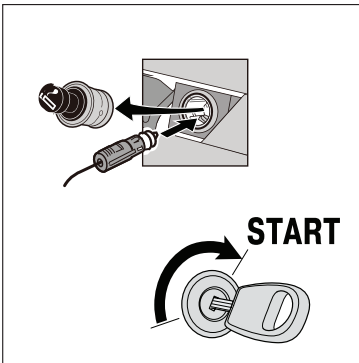

Stecken Sie den 12 V-Netzadapter in die Zigarettenanzünder-Steckdose, danach starten Sie den Motor und lassen Sie ihn während des ganzen Vorgangs laufen, um eine ungewollte Batterieentladung zu vermeiden.

ACHTUNG!

Wenn der Motor in einem nicht oder schlecht belüfteten Bereich (z.B. in einer Garage) läuft, drohen ernste Erstickungs- und Todesgefahr.

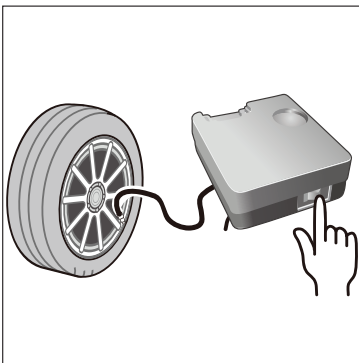

Drücken Sie die Taste START / STOP auf dem Kompressor und warten Sie darauf, dass den empfohlenen Reifendruck erreicht wird. Danach trennen Sie den Schlauch und das Kabel und starten Sie (wieder) den Motor.

Achtung: Während des Betriebs lassen Sie alle 10 Minuten den Kompressor 3 Minuten lang abkühlen.

¡GRACIAS POR SU COMPRA!

Con el kit de reparación de neumáticos podrá continuar su viaje aunque se le haya pinchado una rueda. El compresor y el líquido sellador pueden reparar eficazmente la mayoría de los pinchazos causados por objetos de hasta 10 mm de diámetro.

Podrá seguir conduciendo sin superar los 80 km/h hasta una distancia máxima de 300 km, más que suficientes para llegar a un taller y realizar la reparación definitiva. Algunos pinchazos NO SE PUEDEN reparar ya que el daño puede ser demasiado grave. Los agujeros en el lateral del neumático NO SE PUEDEN reparar.

El kit de reparación de neumáticos también se puede utilizar para inflar y regular la presión de neumáticos de automóviles, motos y bicicletas. Leer atentamente las instrucciones y las advertencias antes de guardar este kit en el vehículo. El manual de instrucciones indica paso a paso cómo proceder con la reparación del neumático utilizando el kit. Leer atentamente la sección «Reparación del neumático» y conservar el presente manual en el vehículo.

ADVERTENCIAS

Antes de usar el kit de reparación de neumáticos leer atentamente tanto el presente manual como las advertencias de las etiquetas. El kit de reparación de neumáticos se debe usar en un rango de temperaturas de entre $-30\text{ }^{\circ}\text{C}$ y $+70\text{ }^{\circ}\text{C}$. Tras el pinchazo, estacione el vehículo en el arcén de la carretera y prepárese para repararlo con el kit de reparación de neumáticos. Póngase el chaleco reflectante, encienda las luces de emergencia y coloque el triángulo de emergencia como indica el código de circulación.

No use el kit en las siguientes situaciones:

- 1) Agujeros o cortes de más de 10 mm.
- 2) Cubierta dañada debido al uso prolongado con presión excesivamente baja.
- 3) Llanta o talón dañados.
- 4) Cubierta destalonada.
- 5) Válvula dañada.
- 6) Agujero en el lateral del neumático.

En estas condiciones no es posible continuar el viaje: póngase en contacto con la asistencia en carretera.

QUÉ HACER EN CASO DE PINCHAZO

Si el objeto que ha provocado el pinchazo (clavo o similar) está a la vista y es fácil de extraer, proceder a su eliminación.

Solo en caso de que el vehículo NO se encuentre en un espacio cerrado, mantener el motor en marcha mientras se utiliza el compresor para evitar que la batería se descargue. Evitar la formación de pliegues en los tubos para no estrangularlos. No dejar el compresor sin vigilancia mientras está en funcionamiento. El compresor no debe funcionar durante más de 10 minutos seguidos ya que podría sobrecalentarse. No usar el líquido sellador después de la fecha de caducidad: sustituirlo con uno nuevo.

Para reparar el pinchazo hay que seguir dos pasos. En primer lugar, se inyecta el líquido dentro del neumático, se infla el neumático a la presión deseada y se conduce durante algunos minutos para distribuir bien el líquido en el interior de la rueda. A continuación, se vuelve a medir la presión y, si es necesario, se ajusta al valor adecuado. Se podrá entonces seguir conduciendo durante 300 km como máximo sin superar los 80 km/h.

PELIGRO

Si se deja el motor en marcha en un espacio cerrado o poco ventilado (por ejemplo en un garaje) existirá un alto riesgo de asfixia y muerte.

ATENCIÓN

No acercarse demasiado al neumático durante el inflado.

Vigilar que no se formen abultamientos o deformaciones en la pared del neumático. No utilizar el kit si el neumático presenta daños graves como abultamientos, desgarros, desgaste excesivo u otros. Solo se pueden reparar los agujeros en la banda de rodadura, el líquido no puede sellar agujeros o cortes en la pared lateral del neumático.

De acuerdo con la legislación vigente, los aparatos eléctricos que han llegado al final de su vida útil deben reciclarse por separado y depositarse en un punto de recogida selectiva.

RIPARAZIONE PNEUMATICO

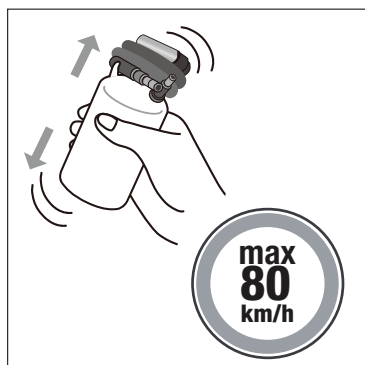

PASO 1

Extraer el compresor y el bote de sellador de la funda. Agitar bien el bote antes de usarlo.

Es necesario recordar que la máxima velocidad permitida es de 80 km/h y que se tendrá que proceder a la reparación del neumático en cuanto sea posible.

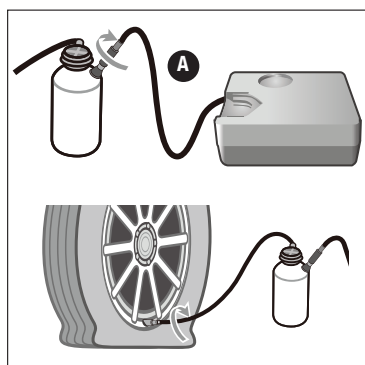

PASO 2

Extraer el tubo del aire de la carcasa del compresor (detalle A) y conectarlo al bote enroscándolo por completo en el sentido de las agujas del reloj.

PASO 3

Conectar el tubo del líquido sellador a la válvula del neumático pinchado, enroscando por completo en el sentido de las agujas del reloj.

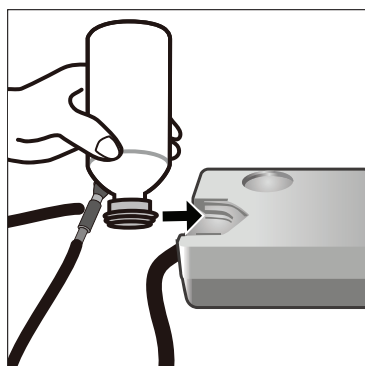

PASO 4

Poner el bote de líquido sellador boca abajo e introducirlo en el soporte correspondiente del compresor.

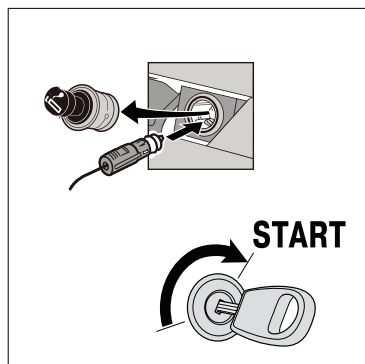

PASO 5

Introducir la clavija de 12 V en la toma de mechero del vehículo, poner en marcha el motor y dejarlo encendido durante toda la operación.

¡ATENCIÓN!

Si se deja el motor en marcha en un espacio cerrado o poco ventilado (por ejemplo en un garaje) existirá un alto riesgo de asfixia y muerte.

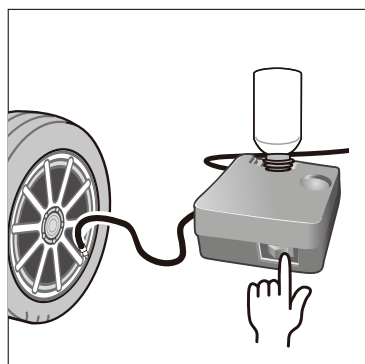

PASO 6

Pulsar el botón Start del compresor y esperar hasta que el neumático alcance la presión deseada. A continuación, apagar el compresor, desconectar tanto el tubo (cuidado: está caliente) como el cable y seguir viaje antes de 1 minuto para que el líquido sellador se distribuya de manera uniforme.

Atención: cada vez que el compresor esté en funcionamiento durante 10 minutos seguidos habrá que dejarlo enfriar por lo menos 3 minutos.

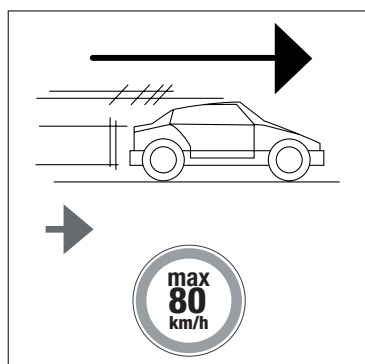

PASO 7

Después de unos pocos kilómetros a baja velocidad, controlar la presión del neumático y, si es necesario, regularla hasta alcanzar la presión adecuada al tipo de neumático.

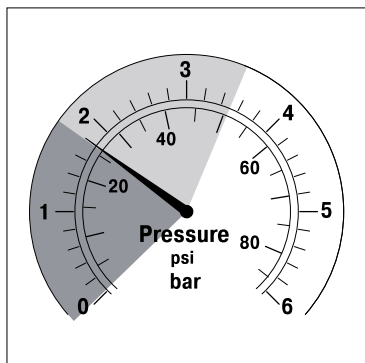

PASO 8a:
PRESIÓN INSUFICIENTE

Si la presión del neumático está por debajo de 1,8 bar significa que el pinchazo no se puede reparar.

Solicitar inmediatamente asistencia en carretera.

PASO 8b:
PRESIÓN CORRECTA

Si la presión del neumático es correcta, desconectar el tubo del aire, guardar el kit en su funda y continuar con el viaje.

Podrá seguir conduciendo sin superar los 80 km/h hasta una distancia máxima de 300 km, más que suficientes para llegar a un taller y realizar la reparación definitiva.

MANTENIMIENTO NEUMÁTICO

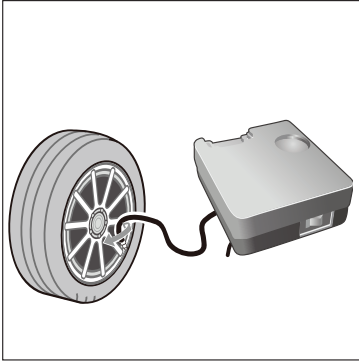

CONTROL PRESIÓN NEUMÁTICO

Extraer el tapón de la válvula del neumático. Enroscar el tubo del compresor en la válvula del neumático.

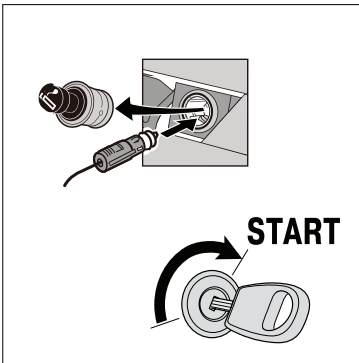

Introducir la clavija de 12 V en la toma de mechero del vehículo, poner en marcha el motor y dejarlo encendido durante toda la operación para evitar que la batería se descargue.

¡ATENCIÓN!

Si se deja el motor en marcha en un espacio cerrado o poco ventilado (por ejemplo en un garaje) existirá un alto riesgo de asfixia y muerte.

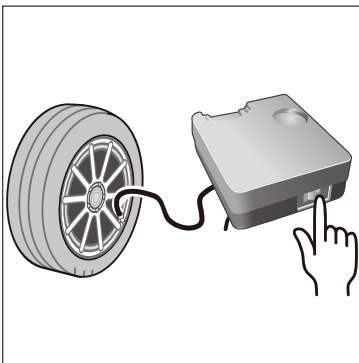

Pulsar el botón Start del compresor, esperar hasta que el neumático alcance la presión deseada y, a continuación, desconectar tanto el tubo como el cable y seguir viaje.

Atención: cada vez que el compresor esté en funcionamiento durante 10 minutos seguidos habrá que dejarlo enfriar por lo menos 3 minutos.

vr. 1.0 20221128

Importato dalla INTEC srl

Via A. De Francisco 148/4 - 10036 Settimo T.se (TO)

T. +39 011 8957403 F. +39 011 8958012

info@intecsrl.it - www.intecsrl.it

